

# Novo-Line®

|   | <b>Sanitärausstattung</b>                                    | <b>Seite</b> | <b>Nr.</b> |
|---|--|--------------|------------|
|    | Haken, Ø14 mm, Rosette Ø64 x 4 mm . . . . .                  | 137          | 2880       |
|   | Hakenleiste mit 3 Ø14 mm Haken, 315 x 64 x 4 mm . . . . .    | 138          | 2881       |
|   | Haken Ø8 mm, Rosette Ø40 x 3 mm . . . . .                    | 142          | 2980       |
|   | Hakenleiste mit 2 Ø8 mm Haken, 143 x 40 x 3 mm . . . . .     | 142          | 2981       |
|   | Hakenleiste mit 3 Ø8 mm Haken, 240 x 40 x 3 mm . . . . .     | 143          | 2982       |
|   | Kombihaken Ø8 mm, Rosette Ø65 x 3 mm. . . . .                | 143          | 2983       |
|    | Toilettenpapierrollenhalter Ø14 mm . . . . .                 | 137          | 2876       |
|   | Toilettenpapierrollenhalter Ø8 mm. . . . .                   | 141          | 2976       |
|   | Reserverollenhalter Ø25 mm . . . . .                         | 136          | 2875       |
|   | Reserverollenhalter Ø8 mm. . . . .                           | 141          | 2975       |
|    | Bürstenhalter Ø98 x 255 mm . . . . .                         | 140          | 2970       |
|   | Spiegelhalter Ø40 x 12 mm . . . . .                          | 138          | 2924       |
|  | Ablagehalter 40 x 23 mm . . . . .                            | 139          | 2925       |
|   | Spiegelablage 75 x 130 x 560 mm, keine Lagerware . . . . .   | 136          | 2825       |
|   | Magnetseifenhalter 40 x 64 x 40 mm. . . . .                  | 139          | 2951       |
|  | Halterung für Seifenspender 40 x 64 x 40 mm . . . . .        | 140          | 2952       |
|   | Seifenspender 100 x 300 mm. . . . .                          | 146          | 2971       |
|   | Seifenspender 100 x 300 mm, m. Ellbogenbedienung . . . . .   | 147          | 2973       |
|   | Papierhandtuchspender 300 x 300 mm . . . . .                 | 148          | 2974       |
|   | Papierhandtuchspender 150 x 300 mm, keine Lagerware. . . . . | 148          | 2974.x1x   |
|   | Handschuhspender 150 x 300 mm, keine Lagerware . . . . .     | 149          | 2990       |
|  | Handschuhspender 300 x 300 mm, keine Lagerware . . . . .     | 149          | 2990.x10   |
|   | Abfalleimer 350 x 350 x 203 mm . . . . .                     | 144          | 2893       |
|   | Abfalleimer 292 x 246 x 160 mm . . . . .                     | 144          | 2898       |
|   | Abfalleimer 305 x 250 x 176 mm, mit Deckel. . . . .          | 145          | 2898.01    |
|   | Abfalleimer 300 x 300 mm. . . . .                            | 145          | 2978       |

# no 2825

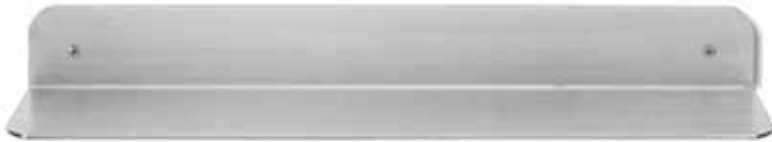

*Keine Lagerware.*

Spiegelablage, 75x130x560 mm, sichtbar befestigt mit Edelstahl Sechskantschrauben M6.

Edelstahl matt gebürstet (AISI 304).

Lieferung einzeln inkl. Abstandshalter und Schrauben.

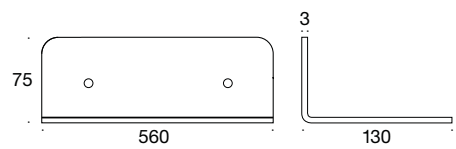

Edelstahl: 2825.00

# no 2875



Reserverollenhalter Ø25x143 mm, auf Rosette Ø80x3 mm.  
Sichtbar befestigt mit Linsensenkkopfschrauben.

Edelstahl matt gebürstet (AISI 304).

Lieferung einzeln inkl. Holzschrauben 4x40 mm.

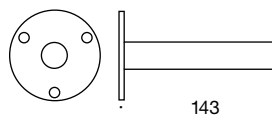

Edelstahl: 2875.00

no 2876



Toilettenpapierrollenhalter Ø14 mm, auf Rosette Ø50x20 mm. Sichtbar befestigt mit Linsenkopfschrauben.

Edelstahl matt gebürstet (AISI 304).

Lieferung einzeln inkl. Holzschrauben 4x50 mm.

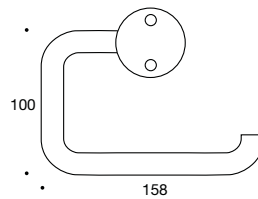

Edelstahl: 2876.00

no 2880



Haken Ø14 mm, auf Rosette Ø64x4 mm. Sichtbar befestigt mit Linsenkopfschrauben.

Edelstahl matt gebürstet (AISI 304).

Lieferung einzeln inkl. Holzschrauben 4x40 mm.

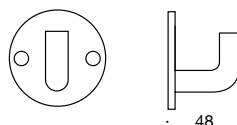

Edelstahl: 2880.00

# no 2881



Hakenleiste 315x64 mm, mit 3 Haken Ø14 mm. Sichtbar befestigt mit Linsensenkopfschrauben.

Edelstahl matt gebürstet (AISI 304).

Lieferung einzeln inkl. Holzschrauben 4x40 mm.



Edelstahl: 2881.00

# no 2924



Spiegelhalter Ø40x12 mm. Sichtbar befestigt mit Linsensenkopfschraube.

Edelstahl matt gebürstet (AISI 316).

Lieferung einzeln inkl. Holzschrauben 3,5x50 mm Torx Nr. 15.

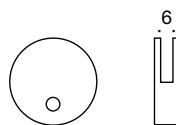

Edelstahl: 2924.00

# no 2925



Ablagehalter 40x23 mm, für Materialstärke 3-6 mm. Sichtbar befestigt mit Linsensenkopfschrauben.

Edelstahl matt gebürstet (AISI 316).

Lieferung einzeln inkl. Holzschrauben 3,5x50 mm.

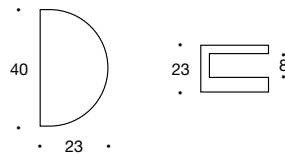

Edelstahl: 2925.00

# no 2951



Magnetseifenhalter, 3 mm Edelstahl. Sichtbar befestigt mit Linsensenkopfschrauben.

Edelstahl matt gebürstet (AISI 316).

Lieferung einzeln inkl. Holzschrauben 3,5x35 mm Torx Nr. 15.

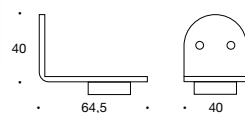

Edelstahl: 2951.00

# no 2952



Halterung für gängige Seifen-/Cremespender, 3 mm Edelstahl, einschl. Adapter aus Kunststoff. Sichtbar befestigt mit Linsensenkkopfschrauben.

Edelstahl matt gebürstet (AISI 316).

Lieferung einzeln inkl. Holzschrauben 3,5x35 mm Torx Nr. 15.

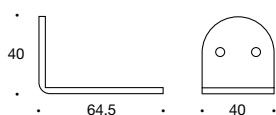

Edelstahl: 2952.00

# no 2970



Bürstenhalter Ø8 mm für Wandbefestigung, auf Rosette 40x143 mm. Edelstahl matt gebürstet (AISI 316).

Mit Schale aus Porzellan Ø98x255 mm und schwarzer Bürste aus Nylon.

Lieferung einzeln inkl. Holzschrauben 4x50 mm.

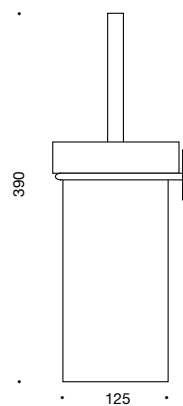

Edelstahl: 2970.00

Ersatzbürste, schwarz: 88.571  
Lose Schale: 2990.02

# no 2975

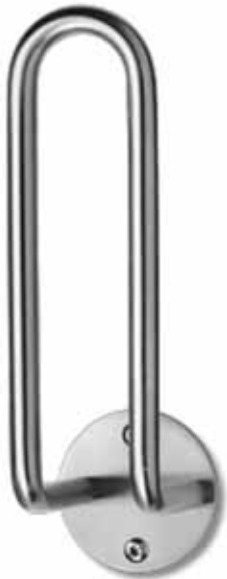

Reserverollenhalter Ø8 mm, auf Rosette Ø45x3 mm.

Edelstahl matt gebürstet (AISI 316).

Lieferung einzeln inkl. Holzschrauben 3,5x50 mm Torx Nr. 15.

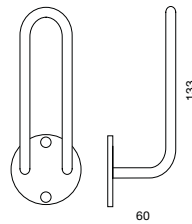

Edelstahl: 2975.00

# no 2976



Toilettenpapierrollenhalter Ø8 mm, auf Rosette Ø40x13 mm. Sichtbar befestigt mit Linsensenkopfsschrauben.

Edelstahl matt gebürstet (AISI 316).

Lieferung einzeln inkl. Holzschrauben 3,5x50 mm Torx Nr. 15.

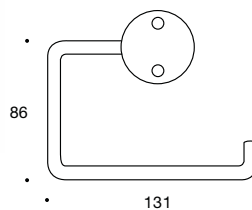

Edelstahl: 2976.00

# no 2980



Haken Ø8 mm, auf Rosette Ø40x3 mm. Sichtbar befestigt mit Linsensenkopfschrauben.

Edelstahl matt gebürstet (AISI 316).

Lieferung einzeln inkl. Holzschrauben 3,5x35 mm Torx Nr. 15.

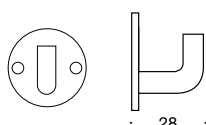

Edelstahl: 2980.00

# no 2981

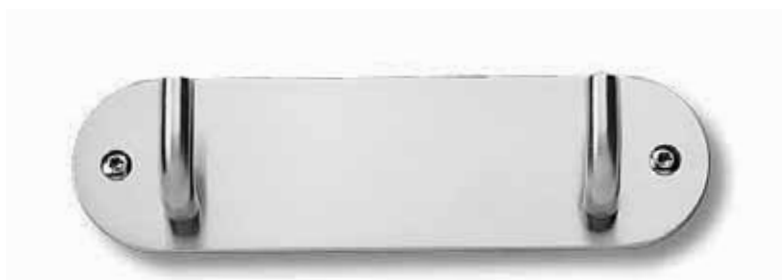

Hakenleiste 143x40 mm, mit 2 Haken Ø8 mm. Sichtbar befestigt mit Linsensenkopfschrauben.

Edelstahl matt gebürstet (AISI 316).

Lieferung einzeln inkl. Holzschrauben 3,5x35 mm Torx Nr. 15.

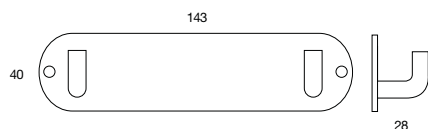

Edelstahl: 2981.00

no 2982



Hakenleiste 240x40 mm, mit 3 Haken Ø8 mm. Sichtbar befestigt mit Linsenkopfschrauben.

Edelstahl matt gebürstet (AISI 316).

Lieferung einzeln inkl. Holzschrauben 3,5x35 mm Torx Nr. 15.

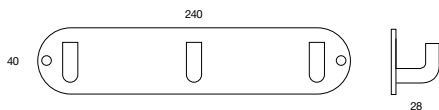

Edelstahl: 2982.00

no 2983



Kombihaken Ø8 mm, auf Rosette Ø65x3 mm. Sichtbar befestigt mit Linsenkopfschrauben.

Edelstahl matt gebürstet (AISI 316).

Lieferung einzeln inkl. Holzschrauben 3,5x35 mm Torx Nr. 15.

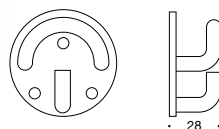

Edelstahl: 2983.00

# no 2893



Abfalleimer 350x350x203 mm, abnehmbar. Volumen = 23 ltr.

Edelstahl matt gebürstet (AISI 304).

Lieferung einzeln exkl. Schrauben.

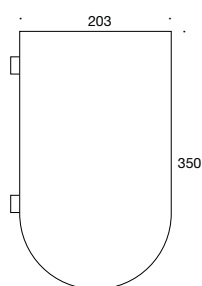

Edelstahl: 2993.00

# no 2898



Abfalleimer 292x246x160 mm, abnehmbar. Volumen = 8 ltr.

Edelstahl matt gebürstet (AISI 304).

Lieferung einzeln exkl. Schrauben.

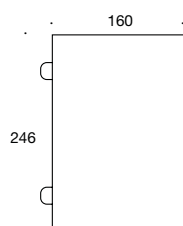

Edelstahl: 2898.00

# no 2898.01



Abfalleimer mit Deckel 305x250x176 mm, abnehmbar.  
Volumen = 8 ltr.

Edelstahl matt gebürstet (AISI 304).

Lieferung einzeln exkl. Schrauben.

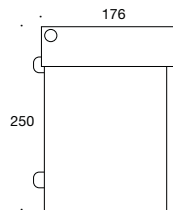

Edelstahl: 2898.01

# no 2978



Abfalleimer 300x300x190 mm, abnehmbar. Volumen = 17 ltr.

Edelstahl matt gebürstet (AISI 316). Lieferbar mit lackierter Oberfläche.

Lieferung einzeln inkl. Schrauben und Dübel.

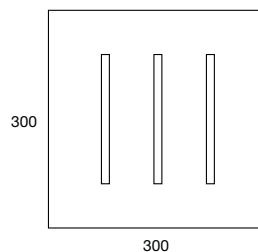

Edelstahl: 2978.00

# no 2971



Seifenspender 100x110x300 mm, manuell. Lieferung mit Technik für gängige flüssige Seifentypen oder mit Technik für Standardrefill 1,0 l. Lieferbar mit oder ohne Schloß.

Edelstahl matt gebürstet (AISI 316). Lieferbar mit lackierter Oberfläche.

Lieferung einzeln inkl. Schrauben und Dübel.

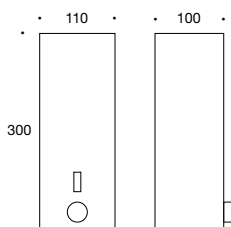

- |   |          |
|---|----------|
| Edelstahl, für gängige flüssige Seifentypen                   | 2971.x10 |
| Edelstahl, für gängige flüssige Seifentypen, mit Schloß       | 2971.x11 |
| Edelstahl, mit Technik für Standardrefill (1,0 l)             | 2971.x20 |
| Edelstahl, mit Technik für Standardrefill (1,0 l), mit Schloß | 2971.x21 |

X = Farbkode des Spenders.

- 0 = Edelstahl matt gebürstet.
- 1 = Grau.
- 4 = Weiß.

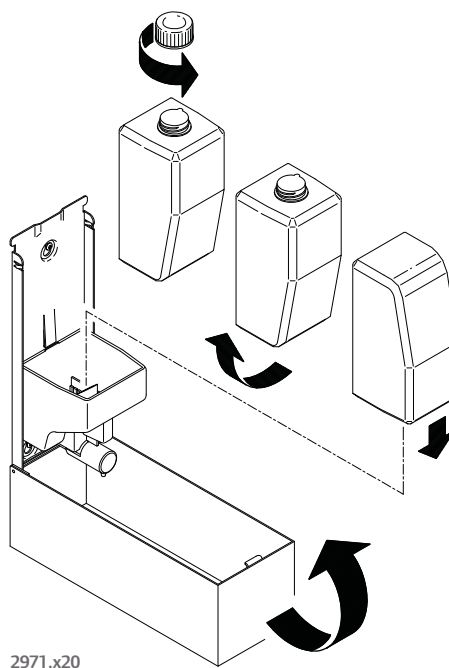
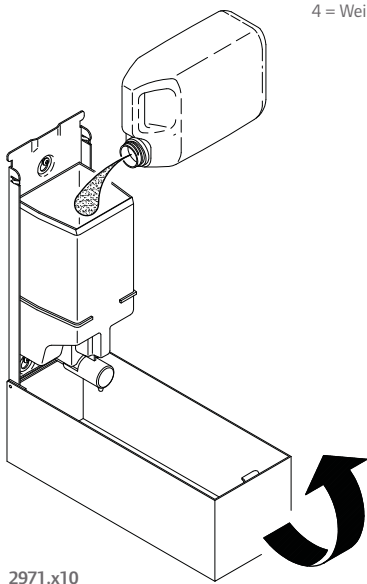

# no 2973



Krankenhauseifenspender 100x110x300 mm, manuell, mit Ellbogenbedienung. Für sterile Standard 1,0 l Flaschen mit Pumpe ohne Rücklauf. Lieferbar mit oder ohne Schloß. Auch lieferbar mit Farbmarkierung des Inhalts.

Edelstahl matt gebürstet (AISI 316). Lieferbar mit lackierter Oberfläche.

Lieferung einzeln inkl. Schrauben und Dübel.



|  |          |
|--|----------|
| Edelstahl, ohne Farbmarkierung des Inhalts             | 2973.x00 |
| Edelstahl, ohne Farbmarkierung des Inhalts, mit Schloß | 2973.x01 |
| Edelstahl, mit grüner Farbmarkierung                   | 2973.x50 |
| Edelstahl, mit grüner Farbmarkierung, mit Schloß       | 2973.x51 |
| Edelstahl, mit blauer Farbmarkierung                   | 2973.x60 |
| Edelstahl, mit blauer Farbmarkierung, mit Schloß       | 2973.x61 |
| Edelstahl, mit roter Farbmarkierung                    | 2973.x70 |
| Edelstahl, mit roter Farbmarkierung, mit Schloß        | 2973.x71 |

X = Farbkode des Spenders.

0 = Edelstahl matt gebürstet.  
1 = Grau.  
4 = Weiß.

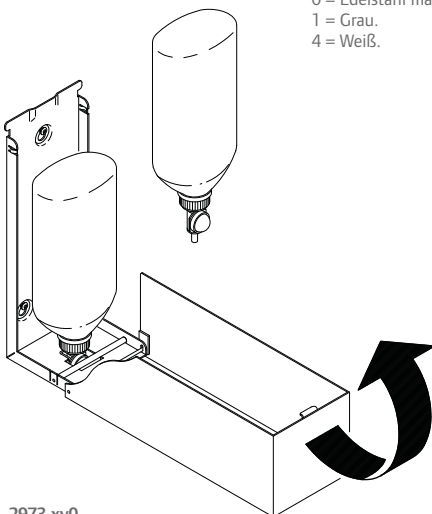

2973.xy0

# no 2974



Papierhandtuchspender 300x300x100 mm. Für Papiere mit Interfold-System, gefaltetes Maß 80x125/90x250 mm. Lieferbar mit oder ohne Schloß.

Edelstahl matt gebürstet (AISI 316). Lieferbar mit lackierter Oberfläche.

Lieferung einzeln inkl. Schrauben und Dübel.

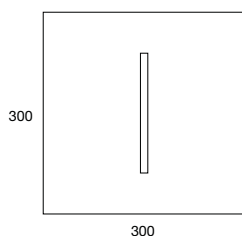

Edelstahl: 2974.x00  
Edelstahl, mit Schloß: 2974.x01

X = Farbkode des Spenders.

0 = Edelstahl matt gebürstet.  
1 = Grau.  
4 = Weiß.

# no 2974.x1x



*Keine Lagerware*

Papierhandtuchspender 150x300x100 mm. Für Papiere mit Interfold-System, gefaltetes Maß 80x125/90x250 mm. Lieferbar mit oder ohne Schloß.

Edelstahl matt gebürstet (AISI 316). Lieferbar mit lackierter Oberfläche.

Lieferung einzeln inkl. Abstandshalter und Schrauben.



Edelstahl: 2974.x10  
Edelstahl, mit Schloß: 2974.x11

X = Farbkode des Spenders.

0 = Edelstahl matt gebürstet.  
1 = Grau.  
4 = Weiß.

# no 2990



*Keine Lagerware*

Handschuhspender 300x150x100 mm, abnehmbar.

Edelstahl matt gebürstet (AISI 316). Lieferbar mit lackierter Oberfläche.

Lieferung einzeln inkl. Schrauben und Dübel

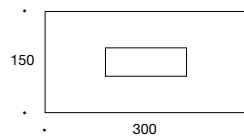

Edelstahl: 2990.x00

X = Farbkode des Spenders.

0 = Edelstahl matt gebürstet.

1 = Grau.

4 = Weiß.

# no 2990.x10



*Keine Lagerware*

Handschuhspender, doppelt, 300x300x100 mm, abnehmbar.

Edelstahl matt gebürstet (AISI 316). Lieferbar mit lackierter Oberfläche.

Lieferung einzeln inkl. Schrauben und Dübel.

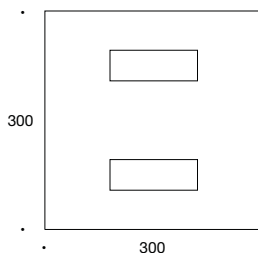

Edelstahl: 2990.x10

X = Farbkode des Spenders.

0 = Edelstahl matt gebürstet.

1 = Grau.

4 = Weiß.