



Novo-Line®

	Sanitetsprodukter	Side	Model
	Knage, Ø14 mm, flange Ø64 x 4 mm	175	2880
	Knagerække med 3 Ø14 mm knager, 315 x 64 x 4 mm	176	2881
	Knage Ø8 mm, flange Ø40 x 3 mm	180	2980
	Knagerække med 2 Ø8 mm knager, 143 x 40 x 3 mm	180	2981
	Knagerække med 3 Ø8 mm knager, 240 x 40 x 3 mm	181	2982
	Kombiknage Ø8 mm, flange Ø65 x 3 mm	181	2983
	Toiletrulleholder Ø14 mm	175	2876
	Toiletrulleholder Ø8 mm	179	2976
	Reserverulleholder Ø25 mm	174	2875
	Reserverulleholder Ø8 mm	179	2975
	Toiletbørste Ø98 x 255 mm	178	2970
	Spejlholder Ø40 x 12 mm	176	2924
	Hyldeholder 40 x 23 mm	177	2925
	Spejlhylde 75 x 130 x 560 mm, specialprodukt	174	2825
	Sæbemagnet 40 x 64 x 40 mm	177	2951
	Dispenserholder 40 x 64 x 40 mm	178	2952
	Sæbedispenser 100 x 300 mm	184	2971
	Sæbedispenser 100 x 300 mm, m. albuebetjening	185	2973
	Papirdispenser 300 x 300 mm	186	2974
	Papirdispenser 150 x 300 mm, specialprodukt	186	2974.x1x
	Handskedispenser 150 x 300 mm, specialprodukt	187	2990
	Handskedispenser 300 x 300 mm, specialprodukt	187	2990.x10
	Affaldskurv 350 x 350 x 203 mm	182	2893
	Affaldskurv 292 x 246 x 160 mm	182	2898
	Affaldskurv 305 x 250 x 176 mm, m. låg	183	2898.01
	Affaldskurv 300 x 300 mm	183	2978

no 2825



Specialprodukt, produceres efter ordre

Spejlhylde, 75x130x560 mm, med huller for franske skruer, 6 mm.

Leveres som standard i matbørstet rustfrit stål (AISI 304).

Leveres i stk. inkl. afstandsskiver og skruer.

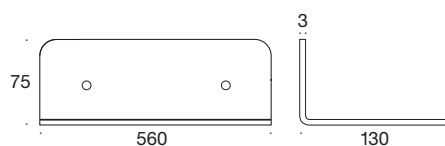

Rustfrit stål: 2825.00

no 2875



Reservepapirholder, $\varnothing 25 \times 143$ mm rør, flange $\varnothing 80 \times 3$ mm, huller for træskruer.

Leveres som standard i matbørstet rustfrit stål (AISI 304).

Leveres i stk. inkl. træskruer 4x40 mm.

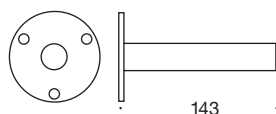

Rustfrit stål: 2875.00

no 2876



Toiletpapirholder, $\varnothing 14$ mm, flange $\varnothing 50 \times 20$ mm, huller for træskruer.

Leveres som standard i matbørstet rustfrit stål (AISI 304).

Leveres i stk. inkl. træskruer 4x50 mm.

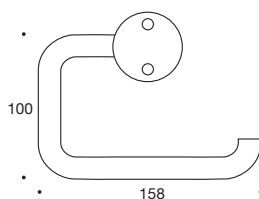

Rustfrit stål: 2876.00

no 2880



Knage, $\varnothing 14$ mm, flange $\varnothing 64 \times 4$ mm, huller for træskruer.

Leveres som standard i matbørstet rustfrit stål (AISI 304).

Leveres i stk. inkl. træskruer 4x40 mm.

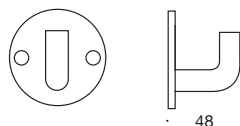

Rustfrit stål: 2880.00

no 2881



Knagerække med 3 knager, $\varnothing 14$ mm, skilt 315x64 mm, huller for træskruer.

Leveres som standard i matbørstet rustfrit stål (AISI 304).

Leveres i stk. inkl. træskruer 4x40 mm.



48

Rustfrit stål: 2881.00

no 2924



Spejlholder, $\varnothing 40 \times 12$ mm, hul for træskruer.

Leveres som standard i matbørstet syrefast rustfrit stål (AISI 316).

Leveres i stk. inkl. træskruer 3,5x50 mm.

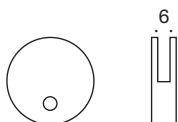

Rustfrit stål: 2924.00

no 2925



Hyldeholder, 40x23 mm, til hylde type 3-6 mm, huller for træskruer.

Leveres som standard i matbørstet syrefast rustfrit stål (AISI 316).

Leveres i stk. inkl. træskruer 3,5x50 mm.

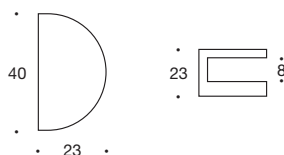

Rustfrit stål: 2925.00

no 2951



Sæbemagnet, 3 mm rustfrit stål, huller for træskruer.

Leveres som standard i matbørstet syrefast rustfrit stål (AISI 316).

Leveres i stk. inkl. træskruer 3,5x35 mm.

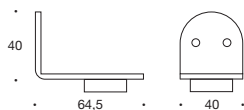

Rustfrit stål: 2951.00

no 2952



Dispenserholder, 3 mm rustfrit stål, til gængse sæbe-/cremedispensere, inkl. adaptor i plast, huller for træskruer.

Leveres som standard i matbørstet syrefast rustfrit stål (AISI 316).

Leveres i stk. inkl. træskruer 3,5x35 mm.

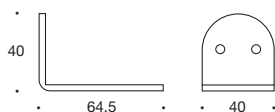

Rustfrit stål: 2952.00

no 2970



Toiletbørste til vægmontage.
Vægbeslag \varnothing 8 mm bøjle på flange 40x143 mm.
Leveres som standard i matbørstet syrefast rustfrit stål (AISI 316).

Leveres med skål i porcelæn \varnothing 98x255 mm og sort børstehoved i nylon.

Leveres i stk. inkl. træskruer 4x50 mm.

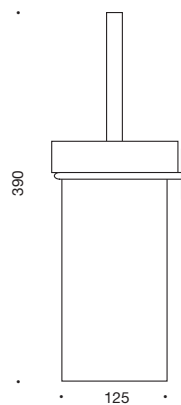

Rustfrit stål: 2970.00

Børstehoved til udskiftning: 88.571
Løs porcelænsskål: 2990.02

no 2975

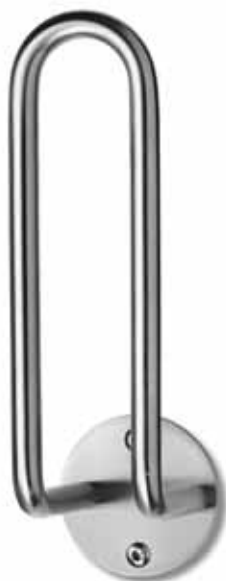

Reservepapirholder, ø8 mm. Flange ø45x3 mm.

Leveres som standard i matbørstet syrefast rustfrit stål (AISI 316).

Leveres i stk. inkl. træsruer 3,5x50 mm.

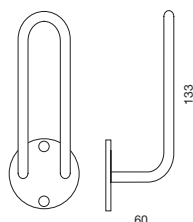

Rustfrit stål: 2975.00

no 2976

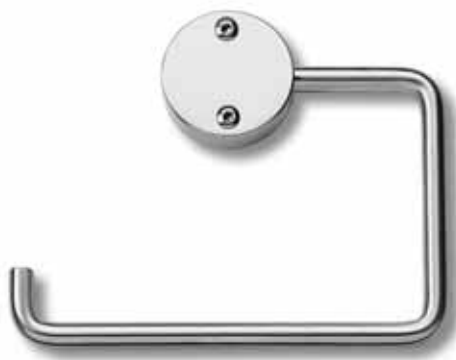

Toiletpapirholder, ø8 mm. Flange ø40x13 mm, huller for træsruer.

Leveres som standard i matbørstet syrefast rustfrit stål (AISI 316).

Leveres i stk. inkl. træsruer 3,5x50 mm.

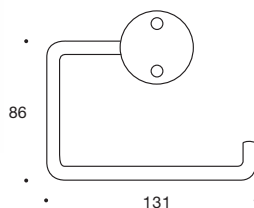

Rustfrit stål: 2976.00

no 2980



Knage, $\varnothing 8$ mm. Flange $\varnothing 40 \times 3$ mm, huller for træskruer.

Leveres som standard i matbørstet syrefast rustfrit stål (AISI 316).

Leveres i stk. inkl. træskruer 3,5x35 mm.

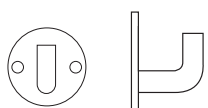

Rustfrit stål: 2980.00

no 2981



Knagerække med 2 knager, $\varnothing 8$ mm, skilt 143x40 mm, huller for træskruer.

Leveres som standard i matbørstet syrefast rustfrit stål (AISI 316).

Leveres i stk. inkl. træskruer 3,5x35 mm.

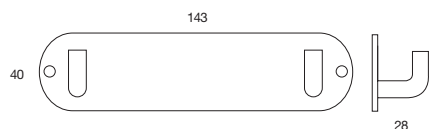

Rustfrit stål: 2981.00

no 2982



Knagerække med 3 knager, ø8 mm, skilt 240x40 mm, huller for træskruer.

Leveres som standard i matbørstet syrefast rustfrit stål (AISI 316).

Leveres i stk. inkl. træskruer 3,5x35 mm.

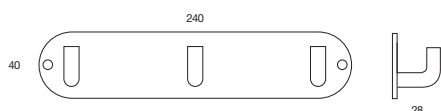

Rustfrit stål: 2982.00

no 2983



Combiknage, ø8 mm, flange ø65x3 mm, huller for træskruer.

Leveres som standard i matbørstet syrefast rustfrit stål (AISI 316).

Leveres i stk. inkl. træskruer 3,5x35 mm.

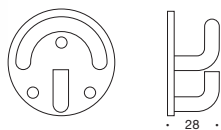

Rustfrit stål: 2983.00

no 2893



Affaldskurv, 350x350x203 mm, afløftelig. Volumen = 23 ltr.

Leveres som standard i matbørstet rustfrit stål (AISI 304).

Leveres i stk. ekskl. skruer.

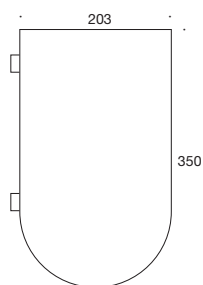

Rustfrit stål: 2993.00

no 2898



Affaldskurv, 292x246x160 mm, afløftelig. Volumen = 8 ltr.

Leveres som standard i matbørstet rustfrit stål (AISI 304).

Leveres i stk. ekskl. skruer.

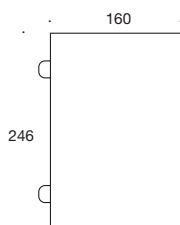

Rustfrit stål: 2898.00

no 2898.01



Affaldskurv med låg, 305x250x176 mm, afløftelig. Volumen = 8 ltr.

Leveres som standard i matbørstet rustfrit stål (AISI 304).

Leveres i stk. ekskl. skruer.

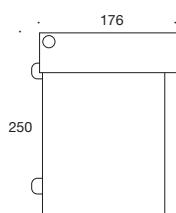

Rustfrit stål: 2898.01

no 2978



Affaldskurv, 300x300x190 mm, afløftelig. Volumen = 17 ltr.

Leveres som standard i matbørstet syrefast rustfrit stål (AISI 316).
Kan leveres i malet udgave.

Leveres i stk. inkl. plug og skruer.

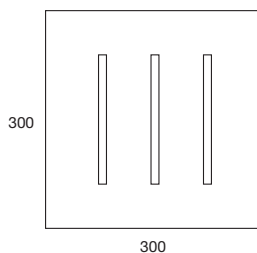

Rustfrit stål: 2978.00

no 2971



Sæbedispenser 100x110x300 mm, manuel betjening.
Leveres med indsats til påfyldning af gængse flydende sæbetyper, eller med indsats til 1,0 ltr. refill-patron. Kan leveres med eller uden lås.

Leveres som standard i matbørstet syrefast rustfrit stål (AISI 316).
Kan leveres i malet udgave.

Leveres i stk. inkl. plug og skruer.

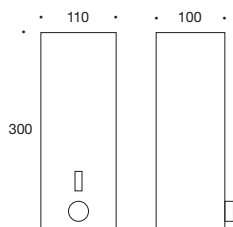

Rustfrit stål, til alm. flydende sæbe	2971.x10
Rustfrit stål, til alm. flydende sæbe, med lås	2971.x11
Rustfrit stål, til refill patron (1 ltr.)	2971.x20
Rustfrit stål, til refill patron (1 ltr.), med lås	2971.x21

Farvekode defineres ved at indsætte kode for X i produktnummeret.
0 = Børstet rustfrit stål, 1 = Grå, 4 = Hvid

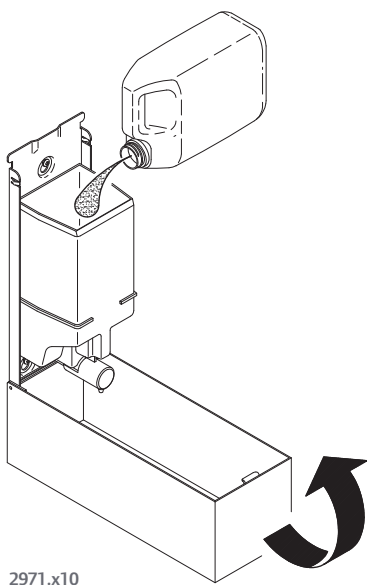

2971.x10

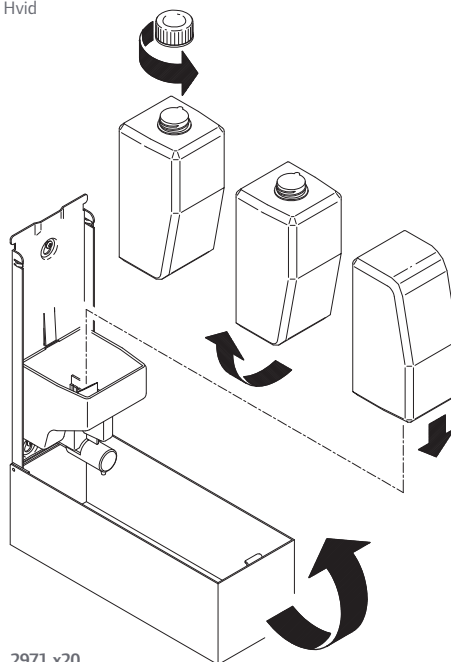

2971.x20

no 2973



Hospitalssæbedispenser, 100x110x300 mm, manuel, med albuebetjening. Til sterile standard 1,0 ltr. flasker med pumpe uden tilbageløb. Leveres med eller uden lås. Dispenseren kan fås med en markering af indhold. Markeringen vises som en farve på „armen“ (se illustration).

Leveres som standard i matbørstet syrefast rustfrit stål (AISI 316). Kan leveres i malet udgave.

Leveres i stk. inkl. plug og skruer.

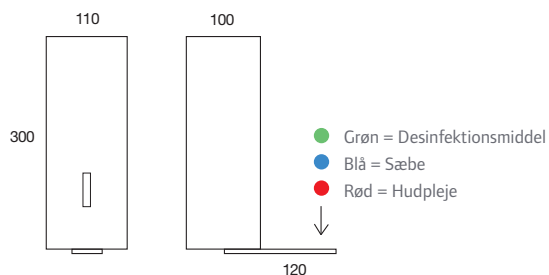

Rustfrit stål, uden markering	2973.x00
Rustfrit stål, uden markering, med lås	2973.x01
Rustfrit stål, grøn markering	2973.x50
Rustfrit stål, grøn markering, med lås	2973.x51
Rustfrit stål, blå markering	2973.x60
Rustfrit stål, blå markering, med lås	2973.x61
Rustfrit stål, rød markering	2973.x70
Rustfrit stål, rød markering, med lås	2973.x71

Farvekode defineres ved at indsætte kode for X i produktnummeret.
0 = Børstet rustfrit stål, 1 = Grå, 4 = Hvid

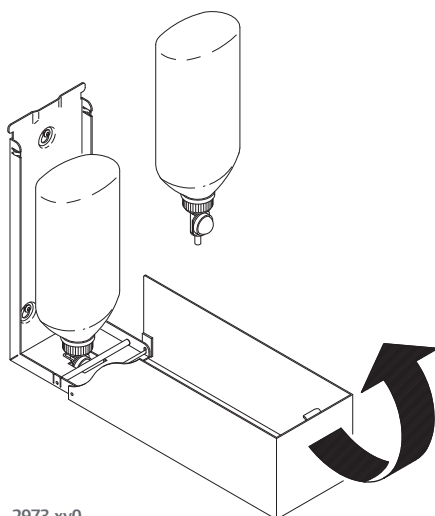

2973.xy0

no 2974



Papirdispenser, 300x300x100 mm. Kan anvende zig-zag foldet og C-foldet papir i intervallet 80x125/90x250 mm. Leveres med eller uden lås.

Leveres som standard i matbørstet syrefast rustfrit stål (AISI 316). Kan leveres i malet udgave.

Leveres i stk. inkl. plug og skruer.

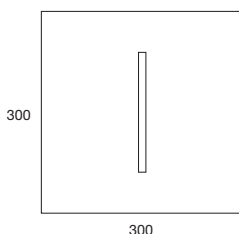

Rustfrit stål: 2974.x00
Rustfrit stål, med lås: 2974.x01

Farvekode defineres ved at indsætte kode for X i produktnummeret.
0 = Børstet rustfrit stål, 1 = Grå, 4 = Hvid

no 2974.x1x



Specialprodukt, produceres efter ordre

Papirdispenser, 150x300x100 mm. Kan anvende zig-zag foldet eller C-foldet papir i intervallet 80x125/90x250 mm. Fås med eller uden lås.

Leveres som standard i matbørstet syrefast rustfrit stål (AISI 316). Kan leveres i malet udgave.

Leveres i stk. inkl. afstandsskiver og skruer.

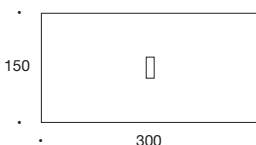

Rustfrit stål: 2974.x10
Rustfrit stål, med lås: 2974.x11

Farvekode defineres ved at indsætte kode for X i produktnummeret.
0 = Børstet rustfrit stål, 1 = Grå, 4 = Hvid

no 2990



Specialprodukt, produceres efter ordre

Handskedispenser, 300x150x100 mm, afløftelig.

Leveres som standard i matbørstet syrefast rustfrit stål (AISI 316).
Kan leveres i malet udgave.

Leveres i stk. inkl. plug og skruer.

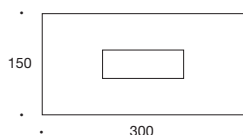

Rustfrit stål: **2990.x00**

Farvekode defineres ved at indsætte kode for X i produktnummeret.

0 = Børstet rustfrit stål, 1 = Grå, 4 = Hvid

no 2990.x10

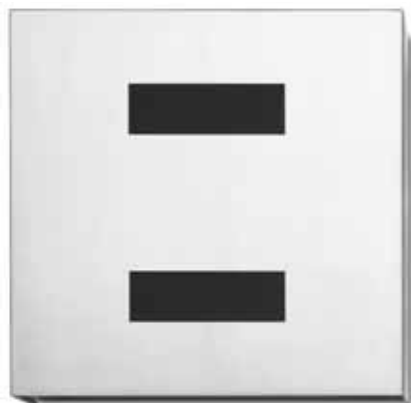

Specialprodukt, produceres efter ordre

Handskedispenser, dobbelt, 300x300x100 mm, afløftelig.

Leveres som standard i matbørstet syrefast rustfrit stål (AISI 316).
Kan leveres i malet udgave.

Leveres i stk. inkl. plug og skruer.

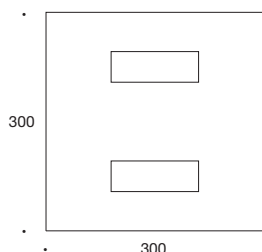

Rustfrit stål: **2990.x10**

Farvekode defineres ved at indsætte kode for X i produktnummeret.

0 = Børstet rustfrit stål, 1 = Grå, 4 = Hvid